

Magnetventile Typ 63

Solenoid Valves Type 63

Seite/Page

Mini-Magnetventile Typ 63

Technische Daten

3

NW 0,5/0,7/0,9

4

Mikro-Magnetventile Typ 63

Technische Daten

7

NW 0,5/0,7/0,9

8

Zubehör**Magnetventile Typ 63**

11

Mini-Solenoid Valves Type 63

Technical Data

0.5/0.7/0.9 mm Orifice

Micro-Solenoid Valves Type 63

Technical Data

0.5/0.7/0.9 mm Orifice

Accessories**Solenoid Valves Type 63**

Mini-Magnetventile Typ 63
NW 0,5/0,7/0,9
2/2- und 3/2-Wege Sitzventile
Direktgesteuert



Mini-Solenoid Valves Type 63
0.5/0.7/0.9 mm Orifice
2/2 and 3/2 Poppet Valves
Directional Valves

Baubreite 10 mm, 3 verschiedene elektrische Anschlussmöglichkeiten. Nothandbetätigung optional: rastend.

Technische Daten:

Nennspannung: 24 V DC (12 V DC)
Druckbereich: 0 - 10 bar
Nennweite: 0,5/0,7/0,9
Nennweitenbereich 0,3 bis 1,2 mm auf Anfrage

Funktionen: 2/2-Wege NC
2/2-Wege NO
3/2-Wege NC
3/2-Wege NO

Umgebungstemperatur:* -10 °C bis + 50 °C
Leistungsaufnahme: 1 W
Einschaltdauer: ED = 100 %

Schutzart:

- Ventil mit Stecker: IP 40 DIN 40050 am Übergang Magnetsystem, Stecker und belegten pneumatischen Anschlüssen

Werkstoffe: Gehäuse (Sockel): Kunststoff PBT
Dichtungen: NBR

Elektr. Anschlussmöglichkeit: - Stecker mit Litze
- Steckerstifte

□ 0,64 mm²

Medium: Gefilterte (5 µm), geölte oder gefilterte nicht geölte Druckluft oder andere gasförmige Medien mit zulässiger Viskosität nach ISO-VG 10.

Sonderausführungen:

Durch den Einsatz anderer Werkstoffe und Dichtungen (z.B. aus FPM-Viton und EPDM) sowie pneumatische/elektrische Anpassungen können wir viele einsatzspezifische Anforderungen realisieren.

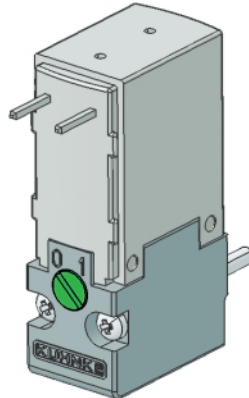

10 mm wide, three individual electric connection possibilities. Optional notching hand operation.

Technical Data:

Nominal voltage: 24 V DC (12 V DC)
Pressure range: 0 - 10 bar
Nominal orifice: 0.5/0.7/0.9
Orifices from 0.3 to 1.2 mm on request

Functions: 2/2 way NC
2/2 way NO
3/2 way NC
3/2 way NO

Ambient temperature range:* -10 ° to + 50 °C

Nominal coil power: 1 W
Duty cycle: ED = 100 %

Protection classification:

- valve with plug: IP 40 DIN 40 050 at the junction to the solenoid system, plug and assigned pneumatic connections

Materials: housing (base): plastic PBT
seals: NBR

Electrical connections: - plug with wires
- plug pins
□ 0.64 mm²

Operating medium: 5 micron filtered, lubricated air or non-lubricated compressed air; also suitable for other media conforming to ISO-VG10.

Special versions:

We may realise many applications for specific requirements by using other materials and sealings (e.g. made of FPM-Viton and EPDM) as well as pneumatic/electrical modifications.

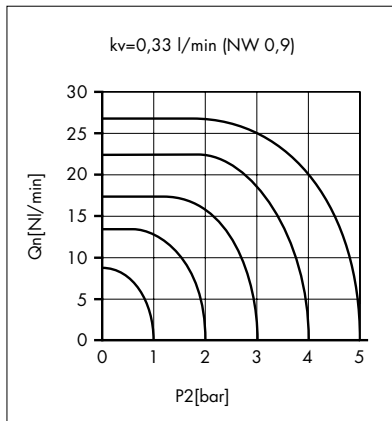
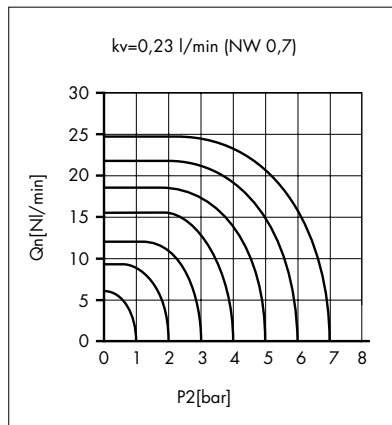
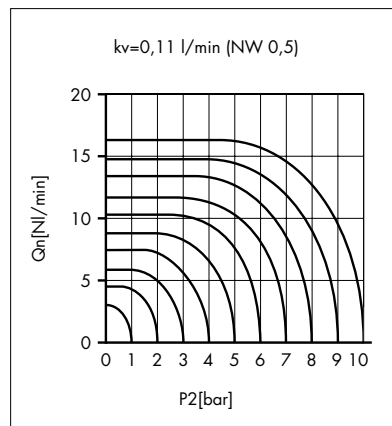

Mini-Magnetventile Typ 63
 NW 0,5/0,7/0,9
 2/2- und 3/2-Wege Sitzventile
 Direktgesteuert



Mini-Solenoid Valves Type 63
 0.5/0.7/0.9 mm Orifice
 2/2 and 3/2 Poppet Valves
 Directional Valves

Bestell-Nr.

Order No.

Sitzventile	NW [mm]	Max. Druck [bar]		Max. pressure [bar]	NW [mm]	Poppet valves
63.130.10	0,5	8		8	0,5	63.130.10
63.130.20	0,7	3		3	0,7	63.130.20
63.130.30	0,9	2		2	0,9	63.130.30
63.131.20	0,7	3		3	0,7	63.131.20
63.132.10	0,5	8		8	0,5	63.132.10
63.132.20	0,7	3		3	0,7	63.132.20
63.132.30	0,9	2		2	0,9	63.132.30
63.133.20	0,7	3		3	0,7	63.133.20

Lötstift

Soldering pin

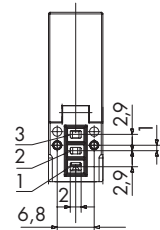
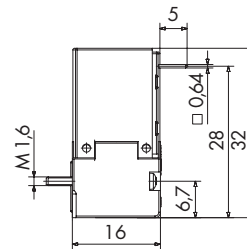
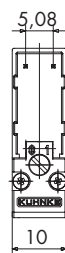
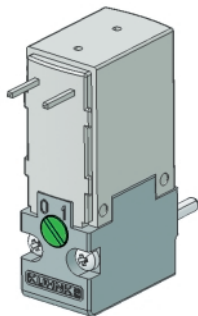

Mini-Magnetventile Typ 63
 NW 0,5/0,7/0,9
 2/2- und 3/2-Wege Sitzventile
 Direktgesteuert



Mini-Solenoid Valves Type 63
 0.5/0.7/0.9 mm Orifice
 2/2 and 3/2 Poppet Valves
 Directional Valves

Bestell-Nr.

Order No.

Sitzventile	NW [mm]	Max. Druck [bar]		Max. pressure [bar]	NW [mm]	Poppet valves
63.110.10	0,5	8		8	0,5	63.110.10
63.110.20	0,7	3		3	0,7	63.110.20
63.110.30	0,9	2		2	0,9	63.110.30
63.111.20	0,7	3		3	0,7	63.111.20
63.112.10	0,5	8		8	0,5	63.112.10
63.112.20	0,7	3		3	0,7	63.112.20
63.112.30	0,9	2		2	0,9	63.112.30
63.113.20	0,7	3		3	0,7	63.113.20

Stecker, LED und Schutzbeschaltung

Plug, LED and protection diode

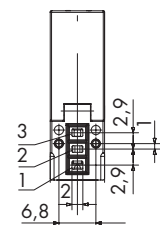
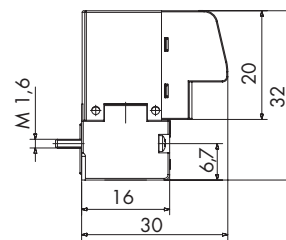
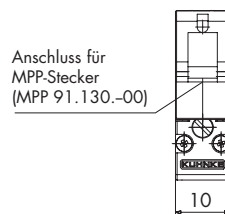
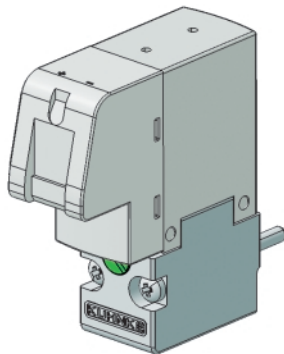

Mini-Magnetventile Typ 63
 NW 0,5/0,7/0,9
 2/2- und 3/2-Wege Sitzventile
 Direktgesteuert



Mini-Solenoid Valves Type 63
 0.5/0.7/0.9 mm Orifice
 2/2 and 3/2 Poppet Valves
 Directional Valves

Bestell-Nr.

Order No.

Sitzventile	NW [mm]	Max. Druck [bar]		Max. pressure [bar]	NW [mm]	Poppet valves
63.120.10	0,5	10		10	0,5	63.120.10
63.120.20	0,7	7		7	0,7	63.120.20
63.120.30	0,9	4		4	0,9	63.120.30
63.121.20	0,7	7		7	0,7	63.121.20
63.122.10	0,5	10		10	0,5	63.122.10
63.122.20	0,7	7		7	0,7	63.122.20
63.122.30	0,9	4		4	0,9	63.122.30
63.123.20	0,7	6		6	0,7	63.123.20

Stecker mit Spannungsabsenkung

Plug with power cut down

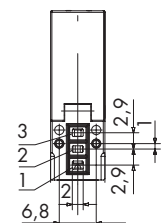
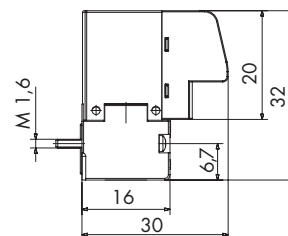
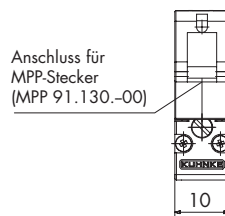
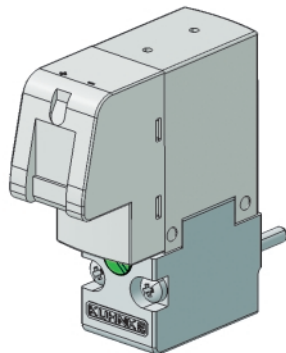

Mikro-Magnetventile Typ 63
NW 0,5/0,7/0,9
2/2- und 3/2-Wege Sitzventile
Direktgesteuert



Micro-Solenoid Valves Type 63
0.5/0.7/0.9 mm Orifice
2/2 and 3/2 Poppet Valves
Directional Valves

Baubreite 10 mm, 3 verschiedene elektrische Anschlussmöglichkeiten. Nothandbetätigung optional: rastend.

Technische Daten:

Nennspannung: 24 V DC (12 V DC)
Druckbereich: 0 - 10 bar
Nennweite: 0,5/0,7/0,9
Nennweitenbereich 0,3 bis 1,2 mm auf Anfrage

Funktionen: 2/2-Wege NC
2/2-Wege NO
3/2-Wege NC
3/2-Wege NO

Umgebungstemperatur:* -10 °C bis + 50 °C
Leistungsaufnahme: 1,8 W
Einschaltdauer: ED = 100 %

Schutzart:
- Ventil mit Litze: IP 65 DIN 40050 am Übergang Magnetsystem, Litze und belegten pneumatischen Anschlüssen

Werkstoffe: Gehäuse (Sockel): Kunststoff PBT
Dichtungen: NBR

Elektr. Anschlussmöglichkeit:
- Litze 0,14 mm²
- Stecker
- Steckerstifte □ 0,64 mm²

Medium: Gefilterte (5 µm), geölte oder gefilterte nicht geölte Druckluft oder andere gasförmige Medien mit zulässiger Viskosität nach ISO-VG 10.

Sonderausführungen: Durch den Einsatz anderer Werkstoffe und Dichtungen (z.B. aus FPM-Viton und EPDM) sowie pneumatische/elektrische Anpassungen können wir viele einsatzspezifische Anforderungen realisieren.

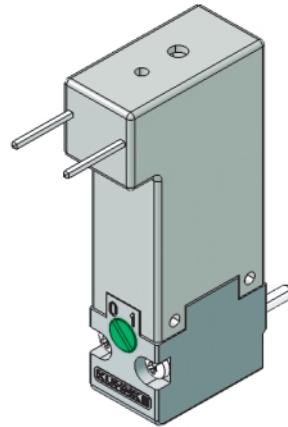

10 mm wide, three individual electric connection possibilities. Optional notching hand operation.

Technical Data:

Nominal voltage: 24 V DC (12 V DC)
Pressure range: 0 - 10 bar
Nominal orifice: 0.5/0.7/0.9
Orifices from 0.3 to 1.2 mm on request

Functions: 2/2 way NC
2/2 way NO
3/2 way NC
3/2 way NO

Ambient temperature range:* -10 ° to + 50 °C
Nominal coil power: 1.8 W
Duty cycle: ED = 100 %

Protection classification:
- valve with wire: IP 65 DIN 40 050 at the junction to the solenoid system, flexible wire and assigned pneumatic connections

Materials: housing (base): plastic PBT
seals: NBR

Electrical connections:
- wire 0.14 mm²
- plug
- plug pins □ 0.64 mm²

Operating medium: 5 micron filtered, lubricated air or non-lubricated compressed air; also suitable for other media conforming to ISO-VG10.

Special versions: We may realise many applications for specific requirements by using other materials and sealings (e.g. made of FPM-Viton and EPDM) as well as pneumatic/electrical modifications.

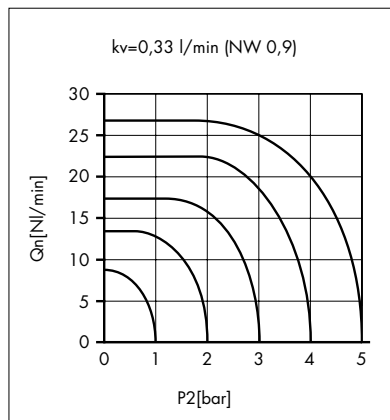
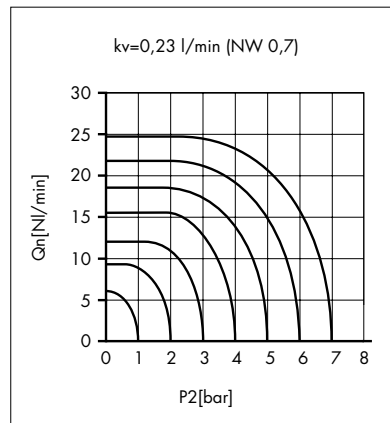
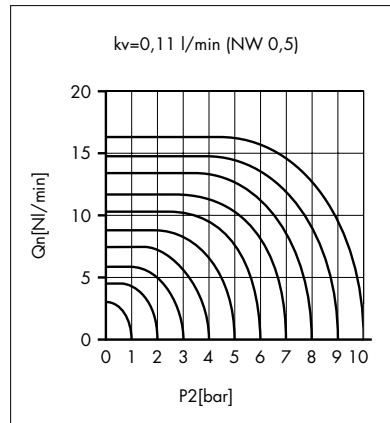

Mikro-Magnetventile Typ 63
 NW 0,5/0,7/0,9
 2/2- und 3/2-Wege Sitzventile
 Direktgesteuert



Micro-Solenoid Valves Type 63
 0.5/0.7/0.9 mm Orifice
 2/2 and 3/2 Poppet Valves
 Directional Valves

Bestell-Nr.

Order No.

Sitzventile	NW [mm]	Max. Druck [bar]		Max. pressure [bar]	NW [mm]	Poppet valves
63.020.10	0,5	10		10	0,5	63.020.10
63.020.20	0,7	7		7	0,7	63.020.20
63.020.30	0,9	5		5	0,9	63.020.30
63.021.20	0,7	7		7	0,7	63.021.20
63.022.10	0,5	10		10	0,5	63.022.10
63.022.20	0,7	7		7	0,7	63.022.20
63.022.30	0,9	5		5	0,9	63.022.30
63.023.20	0,7	7		7	0,7	63.023.20

Stecker

Plug

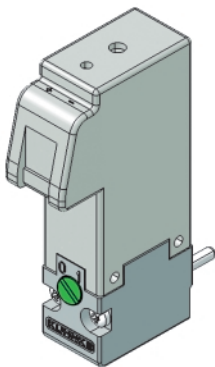

Anschluss für
 MPP-Stecker
 (MPP 91.130.-00)

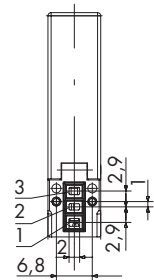
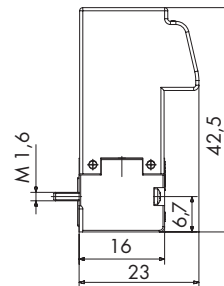

Mikro-Magnetventile Typ 63
 NW 0,5/0,7/0,9
 2/2- und 3/2-Wege Sitzventile
 Direktgesteuert



Micro-Solenoid Valves Type 63
 0.5/0.7/0.9 mm Orifice
 2/2 and 3/2 Poppet Valves
 Directional Valves

Bestell-Nr.

Order No.

Sitzventile	NW [mm]	Max. Druck [bar]		Max. pressure [bar]	NW [mm]	Poppet valves
63.054.10	0,5	10		10	0.5	63.054.10
63.054.20	0,7	7		7	0.7	63.054.20
63.054.30	0,9	5		5	0.9	63.054.30
63.055.20	0,7	7		7	0.7	63.055.20
63.052.10	0,5	10		10	0.5	63.052.10
63.052.20	0,7	7		7	0.7	63.052.20
63.052.30	0,9	5		5	0.9	63.052.30
63.053.20	0,7	7		7	0.7	63.053.20

Litze 0,14 mm²
 Länge 500 mm

Wire 0.14 mm²
 Length 500 mm

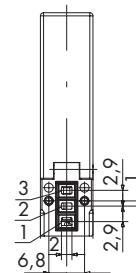
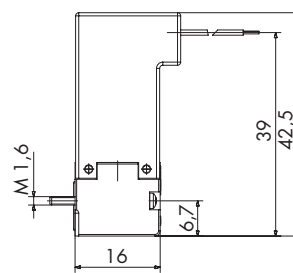
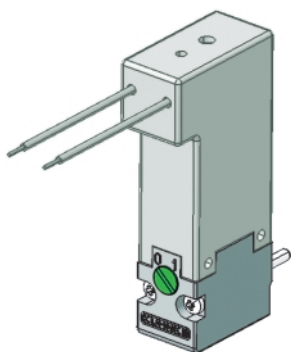

Mikro-Magnetventile Typ 63
 NW 0,5/0,7/0,9
 2/2- und 3/2-Wege Sitzventile
 Direktgesteuert



Micro-Solenoid Valves Type 63
 0.5/0.7/0.9 mm Orifice
 2/2 and 3/2 Poppet Valves
 Directional Valves

Bestell-Nr.

Order No.

Sitzventile	NW [mm]	Max. Druck [bar]		Max. pressure [bar]	NW [mm]	Poppet valves
63.034.10	0,5	10		10	0.5	63.034.10
63.034.20	0,7	7		7	0.7	63.034.20
63.034.30	0,9	5		5	0.9	63.034.30
63.035.20	0,7	7		7	0.7	63.035.20
63.032.10	0,5	10		10	0.5	63.032.10
63.032.20	0,7	7		7	0.7	63.032.20
63.032.30	0,9	5		5	0.9	63.032.30
63.033.20	0,7	7		7	0.7	63.033.20

Steckerstift □ 0,64

Plug pin □ 0.64

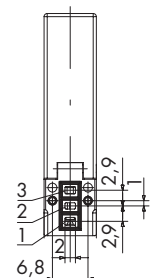
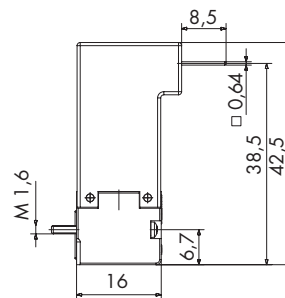
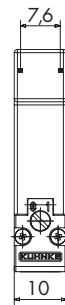
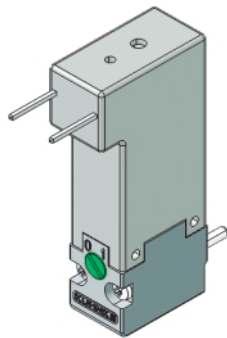

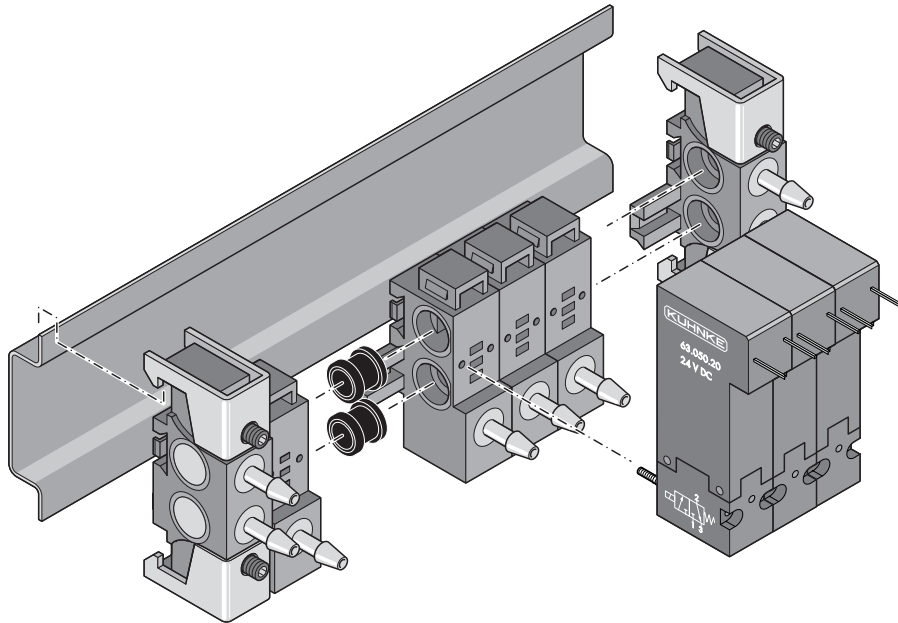

Für das 10 mm breite Magnetventil stehen wahlweise Aluminiumanschlussplatten und ein Kunststoff-Anschlussplattensystem zur Verfügung.

Das Kunststoffanschlussplattensystem bietet den Vorteil, dass alle Anschlüsse in eine Ebene gerichtet sind. Alle Anschluss-, Eingangs- und Endbausteine sind mit zwei lösbaren Schnapphaken verbunden. Die zentrale Druckluftversorgung und Entlüftung erfolgt über die Eingangsbausteine, die wie die Anschlussbausteine für die Ventilaufnahme mit Schlauchtüllen für Kuhnke Weich PE Schläuche mit einem Innendurchmesser 3 mm bestückt sind. *

Standardmäßig sind dem Ventil zwei Gewindefurchschrauben für die Kunststoff-Anschlussplatten beigelegt.

Bei Verwendung der Aluminiumplatten sind die den Aluminiumplatten beigelegten Gewindefurchschrauben zu verwenden.

Bei Verwendung eigener Anschlussplatten (entsprechend dem Anschlussbild Seite 4 und folgende) können auch metrische M 1,6 x 18 Schrauben verwendet werden.

Optionally, both aluminium connection plates and a plastic connection system are available for the 10 mm wide solenoid valve.

It is an advantage of a modular plastic connection plate block (connection plate block) that all connections are directed to one level. All connection, input and end modules are connected with two detachable snap-on fixings. The input modules as well as the valve connection plate block, which are equipped with hose connections for Kuhnke non-rigid PE hoses with an inner diameter of 3 mm provide for the centralised compressed air supply and ventilation. *

Basically every valve is equipped with two screws usable for the plastic plates.

By using the aluminium subbases the included screws are to be used.

By using own designed subbases (according to port-sketch page 4 and following) metric M 1.6 x 18 screws can be used.

* Andere Tüllen sowie Steckarmaturen für Schlauch-Ø 4 und Ø 6 sind möglich

*Other fittings as well as push-in fittings for tubes Ø 4 and Ø 6 are possible

Anschlussplatten

Subplates

Für die Ventil-Funktionen NC und NO gibt es jeweils ein Grundventil. Die Funktionen 2/2-Wege und 3/2-Wege sind in den entsprechenden Anschlussplatten integriert.

Für die Funktionen 3/2-Wege NC und NO gibt es nur einen Anschlussbaustein, der durch Drehung um 180° beide Funktionen beinhaltet.

Für die Funktionen 2/2-Wege NC und 2/2-Wege NO ist jeweils ein spezieller Anschlussbaustein einzusetzen.

Hinweis:

Bei der Zusammenstellung eines Anschlussplattenblocks mit unterschiedlichen Ventilfunktionen erfolgt die Druckluftversorgung stets über den Anschluss (1) des Eingangsbausteins. Die richtige Montage des Anschlussbausteins erkennen Sie daran, dass die Anschlussbezeichnungen auf der Anschlussfläche gemäß der entsprechenden Funktionen lesbar sind. Wie unten dargestellt, sind die Ventilausgänge (2) bei unterschiedlichen Ventilfunktionen nicht in einer Linie angeordnet.

Bei zusätzlicher Drucklufteinspeisung sind die Bausteine an beliebiger Position einzusetzen. Der Einsatz ist vom Luftverbrauch der Steuerung abhängig. Zur Stabilisierung eines Anschlussplattenblocks bei mehr als 8 Anschlussbausteinen sind Befestigungsbausteine einzusetzen.

For each of the valve functions NC and NO a basic valve is available. The functions of 2/2 way and of 3/2 way are integrated in the corresponding connection modules.

Only one connection module is available for the functions 3/2 way NC and NO. This module which may be turned by 180° includes both functions.

One specific connection module is necessary for each of the functions 2/2 way NC and 2/2 way NO.

Hint:

If a connection plate block with different valve functions is assembled, the pressurised air is always supplied by the connection (1) of the input module. You may recognise a correct installation of the connection module by the fact that the connection designations regarding the required functions are legible on the connection surface.

As it is shown below, the valve outlets (2) of the different valve functions are not arranged in line.

At an additional input of compressed air the modules may be placed in any position depending on the air consumption of the control.

Fixing modules must be used in order to stabilise a connection plate block of more than 8 connection modules.

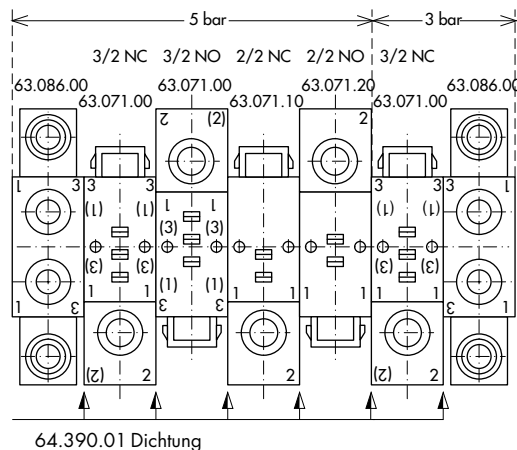

Anschlussplatten

Subplates

DIN-Schienenmontage

DIN-rail mounting

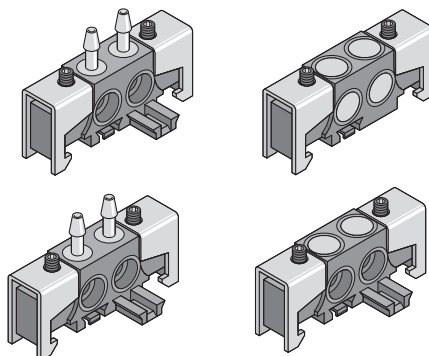

Bestell-Nr.	Bezeichnung	Designation	Order No.
63.076.00	Eingangsbaustein 5 x 1 Schlauchtülle	Common inlet and exhaust unit 5 x 1 tubing	63.076.00
63.079.00	Endbaustein	Endplate	63.079.00
63.076.10	Baustein für Zwischeneinspeisung 5 x 1	Module for intermediate input 5 x 1	63.076.10
63.079.10	Befestigungsbaustein	Mounting unit	63.079.10

63.079.00 63.076.00 63.079.10

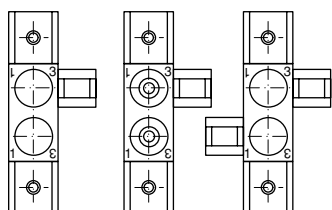

63.076.10

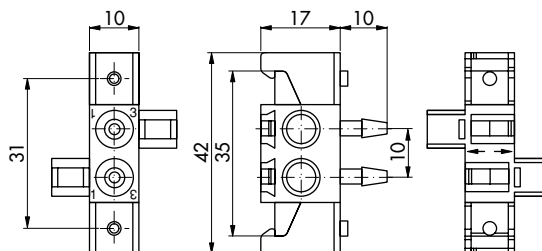

Montage auf ebener Grundfläche

Surface mounting

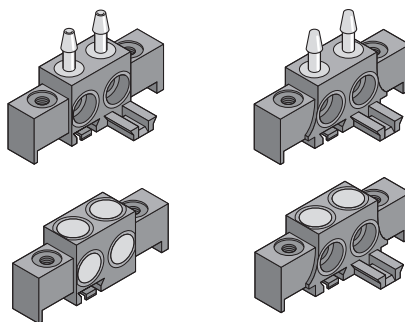

Bestell-Nr.	Bezeichnung	Designation	Order No.
63.086.00	Eingangsbaustein 5 x 1 Schlauchtülle	Common inlet and exhaust unit 5 x 1 tubing	63.086.00
63.089.00	Endbaustein	Endplate	63.089.00
63.086.10	Baustein für Zwischeneinspeisung 5 x 1	Module for intermediate input 5 x 1	63.086.10
63.089.10	Befestigungsbaustein	Mounting unit	63.089.10

63.089.00 63.086.00 63.089.10

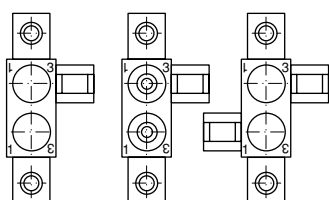

63.086.10

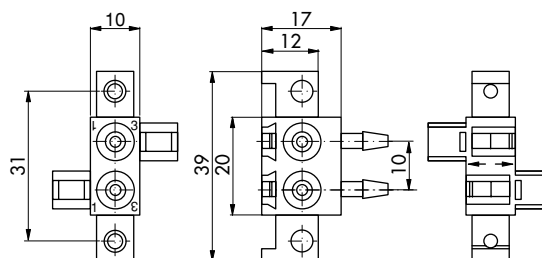

Anschlussplatten

Subplates

Ventilmontage mit 2 Stck. Schrauben

Valve installation using two screws

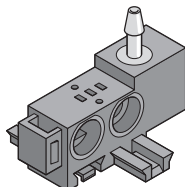

Bestell-Nr.	Bezeichnung	Designation	Order No.
	Anschlussbausteine zur Ventilmontage	Subplate for valves	
63.071.00	3/2-Wege NC/NO 5 x 1 Schlauchtülle	3/2-way NC/NO 5 x 1 tubing	63.071.00
63.071.10	2/2-Wege NC 5 x 1 Schlauchtülle	2/2-way NC 5 x 1 tubing	63.071.10
63.071.20	2/2-Wege NO 5 x 1 Schlauchtülle	2/2-way NO 5 x 1 tubing	63.071.20

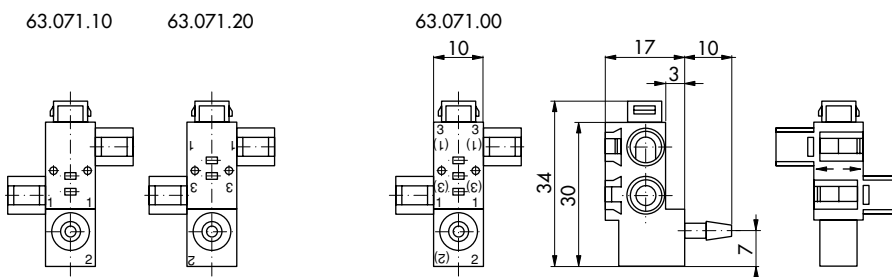

Anschlussbaustein mit Eingangsbaustein

Single package with supply unit

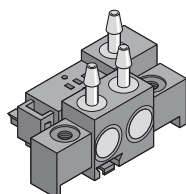

Anschlussbaustein

Subplate for valves

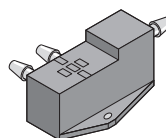

Bestell-Nr.	Bezeichnung	Designation	Order No.
63.091.01	Vormontierter Anschlussbaustein mit Eingangsbaustein zur Montage auf ebener Grundfläche 5 x 1 Schlauchtülle	Pre-mounted single package with supply unit for mounting on plain surface 5 x 1 tubing	63.091.01
63.091.41	Anschlussbaustein mit integrierten 5 x 1 Schlauchtüllen für Funktionen 3/2-Wege NC; 3/2-Wege NO	Subplate for valves with integrated 5 x 1 tube nipple for functions 3/2-way NC, 3/2-way NO	63.091.41

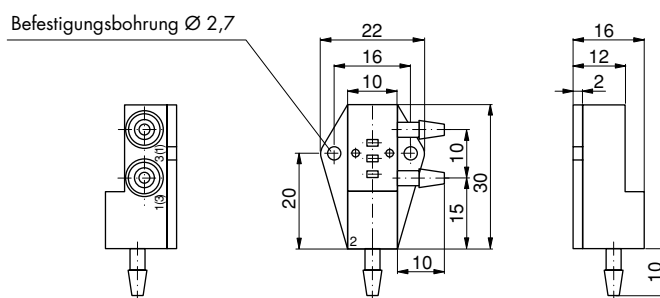

Anschlussplatten

Subplates

Dichtungen



Seals

Bestell-Nr.	Bezeichnung	Designation	Order No.
64.390.01*	Dichtung als Luftübertragungselement zwischen den Bausteinen; durch Press-Sitz haftende NBR-Formdichtung	Sealing set as transmission medium between units; NBR-elements sealing and clinging by force fit	64.390.01*
63.230.02*	Durch Vorspannung im Gehäuse haftende Profildichtung (NBR)	Profile sealing, clinging to housing by means of pre-pressure (NBR)	63.230.02*

Blindplatte

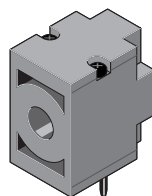

Blind cap

Bestell-Nr.	Bezeichnung	Designation	Order No.
63.095.00	Blinddeckel zur Abdichtung leerer Ventilplätze	Blindplate for sealing empty valve places	63.095.00

Gewindefurchschrauben
Schrauben



Thread form screw
Screws

Bestell-Nr.	Bezeichnung	Designation	Order No.
63.100**	Gewindefurchschrauben für Metall 1,6 x 17,5	Thread form screw for metal 1.6 x 17.5	63.100**
63.100.01**	Gewindefurchschrauben für Kunststoff 1,6 x 19/7	Thread form screw for plastic 1.6 x 19/7	63.100.01**
63.100.02**	Schlitzschraube M 1,6 x 18	Metric thread M 1.6 x 18	63.100.02**

Gerader Stecker (VP 10)
mit angeschlagener Litze

Straight plug (packing Unit 10)
with terminated wire

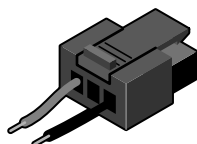

Bestell-Nr.	Länge	Length	Order No.
MPP91.130.36.00	300 mm	300 mm	MPP91.130.36.00
MPP91.130.39.00	2000 mm	2000 mm	MPP91.130.39.00

* Verpackungseinheit 50 Stck.
** Verpackungseinheit 100 Stck.

* Packing unit 50 pcs.
** Packing unit 100 pcs.

Zubehör
Magnetventile Typ 63
2/2- und 3/2-Wege Sitzventile
Anschlussplatten



Accessories
Solenoid Valves Type 63
2/2 and 3/2 Poppet Valves
Subplates

Einfach Aluminiumanschlussplatte

Bestell-Nr.	86.406.01*
-------------	------------

Single aluminum subplate

Order No.	86.406.01*
-----------	------------

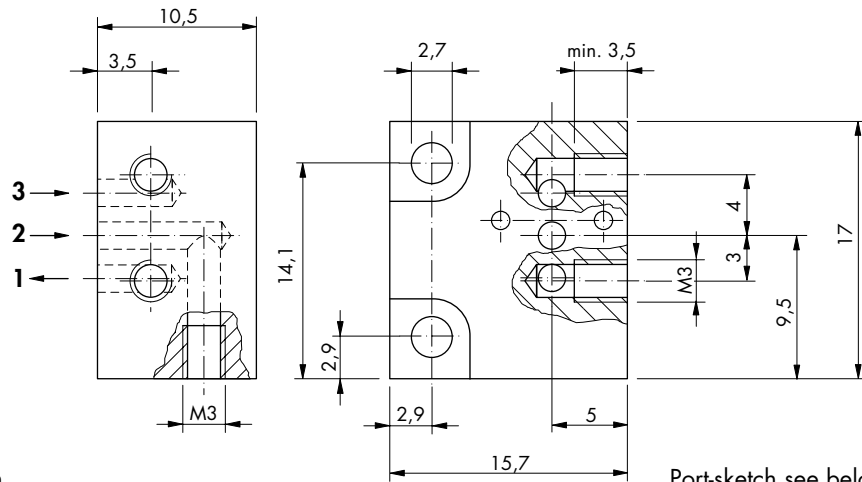

Anschlussbild siehe unten

Port-sketch see below

Anschlussplatten
Maßtabelle für n-Ventile

Bestell-Nr.	n**	A
86.406.02*	2	32,5
86.406.03*	3	43
86.406.04*	4	53,5

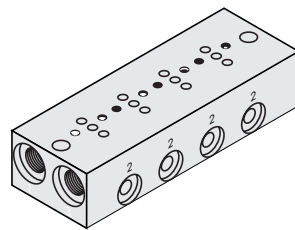

Subplates
Dimensions for n-valves

A	n**	Order No
32.5	2	86.406.02*
43	3	86.406.03*
53.5	4	86.406.04*

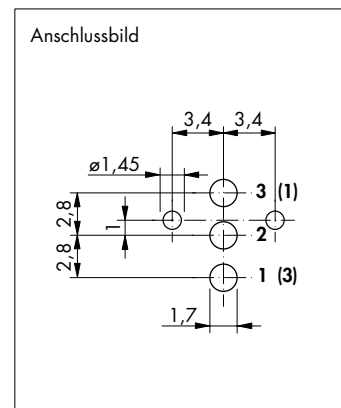
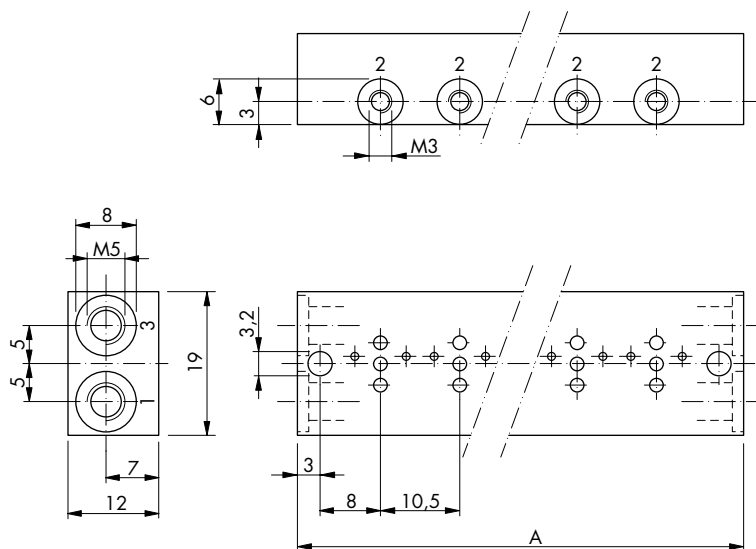

* Vorzugstypen (andere auf Anfrage)
Inkl. Furchschrauben für Ventilmontage
** n = Anzahl der Ventile

* Preferred types (others on request)
incl. Screws for valve mounting
** n = number of valves

Technische Daten

Baubreite 10 mm, 3 verschiedene elektrische Anschlussmöglichkeiten.
Nothandbetätigung optional: rastend.

Nennspannung 24 V DC (12 V DC)

Druckbereich 0 - 10 bar

Nennweite 0,7 (0,3 - 1,2)

Funktionen 2/2-Wege NC

2/2-Wege NO

3/2-Wege NC

3/2-Wege NO

Umgebungs-
temperatur -10 °C bis + 50 °C

Leistungs-
aufnahme 1 bis 1,8 W

Einschalt-
dauer ED = 100 %

Schutzart

- Ventil mit Litze IP 65 DIN 40050
am Übergang
Magnetsystem, Litze
und belegten
pneumatischen
Anschlüssen

Werkstoffe Gehäuse (Sockel):
Kunststoff PBT
Dichtungen: NBR

Elektr. Anschluss-
möglichkeit
- Litze 0,14 mm²
- Stecker
- Steckerstifte
□ 0,64 mm²

Medium Gefilterte (5 µm),
geölte oder ge-
filterte nicht geölte
Druckluft oder andere
gasförmige Medien
mit zulässiger
Viskosität nach
ISO-VG 10.

Sonder-
ausführungen Durch den Einsatz
anderer Werkstoffe
und Dichtungen (z.B.
aus FPM-Viton und
EPDM) sowie pneu-
matische/elektrische
Anpassungen können
wir viele einsatz-
spezifische Anfor-
derungen realisieren.

Bestellformel	63.	05	4.	2	0
GeräteKennziffer	63				
Magnetsystem					
1,8 W, Stecker, elektr. Anschluss links, pneum. Anschl. rechts		02			
1,8 W, Pin, elektr. Anschluss links, pneum. Anschl. rechts		03			
1,8 W, Pin, elektr. Anschluss rechts pneum. Anschl. rechts		04			
1,8 W, Litze, elektr. Anschluss links, pneum. Anschl. rechts		05			
1,8 W, Litze, elektr. Anschluss rechts, pneum. Anschl. rechts		06			
1 W, Stecker, LED m. Diode, elektr. Anschluss links, pneum. Anschl. rechts		11			
1 W, Stecker, Spannungsabsenkung, elektr. Anschluss links, pneum. Anschl. rechts		12			
1 W, Pin, elektr. Anschluss links, pneum. Anschl. rechts		13			
1 W, Pin, elektr. Anschluss rechts, pneum. Anschl. rechts		14			
Funktion					
3/2 Wege NC ohne Nothand			0		
3/2 Wege NO ohne Nothand			1		
2/2 Wege NC ohne Nothand			2		
2/2 Wege NO ohne Nothand			3		
3/2 Wege NC mit Nothand			4		
3/2 Wege NO mit Nothand			5		
2/2 Wege NC mit Nothand			6		
2/2 Wege NO mit Nothand			7		
Nennweite					
0,3 mm				0	
0,5 mm				1	
0,7 mm				2	
0,9 mm				3	
1,0 mm				4	
0,4 mm				5	
1,2 mm				6	
Dichtungswerkstoff					
NBR					0
Viton					1
EPDM					2
Silikon					3

Kombinationsmöglichkeiten aus diesem Bestellschlüssel auf Anfrage